



РОСНЕФТЬ
СМАЗОЧНЫЕ МАТЕРИАЛЫ



СМАЗОЧНЫЕ МАТЕРИАЛЫ

ДЛЯ КОММЕРЧЕСКОГО
ТРАНСПОРТА И ТЕХНИКИ

- 1 О КОМПАНИИ
- 2 ПРОФЕССИОНАЛЬНЫЕ ТЕХНИЧЕСКИЕ СЕРВИСЫ «РОСНЕФТЬ»
- 3 ТЕХНОЛОГИЯ REVOLUX
- 4 АССОРТИМЕНТ СМАЗОЧНЫХ МАТЕРИАЛОВ ДЛЯ КОММЕРЧЕСКОГО ТРАНСПОРТА И ТЕХНИКИ
- 8 МОТОРНЫЕ МАСЛА
- 26 ТРАНСМИССИОННЫЕ МАСЛА
- 34 ГИДРАВЛИЧЕСКИЕ МАСЛА
- 39 ПЛАСТИЧНЫЕ СМАЗКИ
- 40 ОБЛАСТЬ ПРИМЕНЕНИЯ СМАЗОЧНЫХ МАТЕРИАЛОВ
- 41 КАРТА СМАЗКИ



По данным Refinitiv, Vector Market Research



ПАО «НК «Роснефть» — лидер российской нефтяной отрасли и крупнейшая публичная нефтегазовая корпорация мира, осуществляющая свою деятельность от добычи и переработки нефти до реализации готовых нефтепродуктов.

ООО «РН-Смазочные материалы» — дочернее предприятие НК «Роснефть», специализирующееся на разработке и производстве смазочных материалов как для крупных промышленных предприятий, так и для частных потребителей.

В портфеле компании есть уникальные смазочные материалы для применения в условиях Крайнего Севера, в авиационной, космической технике и высокоточных приборах.

Система менеджмента качества отвечает международным стандартам ISO 9001, IATF 16949.

7 производственных площадок

- ООО «Новокуйбышевский завод масел и присадок»;
- АО «Ангарская нефтехимическая компания»;
- ООО «РН-Смазочные материалы» (завод масел в г. Рязани);
- ПАО «НК «Роснефть» — Московский завод «Нефтепродукт»;
- ПАО АНК «Башнефть» – «Башнефть-Новыйл»;
- НПЗ ОАО «Славнефть-ЯНОС»;
- ПАО «Средневожский НИИ по нефтепереработке».

3 научно-исследовательских института

- ▼ Объединенный центр исследований и разработок;
- ▼ Всероссийский научно-исследовательский институт по переработке нефти;
- ▼ Средневожский научно-исследовательский институт по нефтепереработке.

9 региональных представительств

LUBEPRO

ПРОФЕССИОНАЛЬНЫЕ ТЕХНИЧЕСКИЕ СЕРВИСЫ

Уже более 15 лет ООО «РН-Смазочные материалы» является надежным поставщиком широкого спектра высококачественных моторных, трансмиссионных и других типов масел для коммерческого транспорта.

Многолетний опыт разработки уникальных рецептов и их совершенствование позволили создать масла, адаптированные для работы в тяжело нагруженных дизельных двигателях, гидравлических системах, коробках передач и других узлах магистральных тягачей, шоссейной техники и междугородных автобусов.

Высокое качество масел «Роснефть» подтверждается многочисленными одобрениями и соответствиями признанных мировых производителей коммерческой техники.

Понимая, что высокой эффективности можно добиться только при комплексном сотрудничестве, «РН-Смазочные материалы» предлагает своим клиентам набор технических сервисов, объединенных под брендом LUBEPRO.

LUBEPRO Monitoring

Лабораторный анализ состояния работающего масла. Программа позволяет оценить ресурс смазочного материала, состояние техники и оборудования в процессе эксплуатации, определить оптимальные интервалы замены смазочного материала и снизить совокупную стоимость владения техникой и оборудованием.

LUBEPRO Training

Технические семинары по ассортименту смазочных материалов, особенностям их подбора и применения. Полученные знания позволяют повысить уровень квалификации сотрудников предприятий, произвести оптимальный выбор смазочных материалов и сократить расходы на техническое обслуживание.

LUBEPRO Diagnostics

Диагностика внутренних деталей двигателя и индустриального оборудования без разбора техники и остановки производства при помощи видеозендоскопа. Позволяет выявить проблемы в работе смазочного материала и отдельных узлов техники, снизить финансовые и временные затраты на разбор и простои.

LUBEPRO Audit

Аудит работы оборудования с последующей оптимизацией применения смазочных материалов на предприятии. Позволяет выявить возможности более эффективного использования смазочных материалов и снизить затраты на обслуживание техники.

LUBEPRO Navigator

Подбор смазочных материалов для коммерческого транспорта.



REVOLUX

ТЕХНОЛОГИЯ REVOLUX

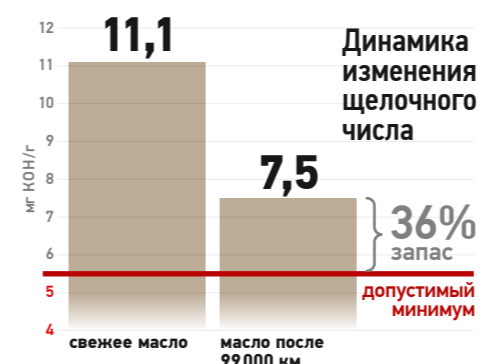

Технология Revolux основана на глубоком понимании условий эксплуатации современных дизельных двигателей с учетом особенностей работы техники в России и направлена на максимальное обеспечение эффективной и долговечной работы двигателя.

На основе накопленной информации об изменении свойств масел в процессе эксплуатации, а также статистических данных о причинах выхода техники из строя технические специалисты Роснефти разработали серию масел Rosneft Revolux, полностью отвечающую всем заявленным требованиям.



СТОЙКОСТЬ К ОКИСЛЕНИЮ

Повышенная стойкость к окислению предотвращает образование высоко- и низкотемпературных отложений, поддерживает чистоту деталей двигателя. Запас щелочного числа, даже на момент окончания интервала замены масла, гарантирует запас моюще-диспергирующих свойств. Кислотное число не превышает значений щелочного до наработки 100 000 км по оценке подконтрольной эксплуатации



СТАБИЛЬНАЯ ВЯЗКОСТЬ

Модификатор вязкости Revolux SV обладает исключительной стойкостью к деструкции и сохраняет вязкость масла в самых тяжелых условиях эксплуатации. Масло остается в рамках класса вязкости даже в условиях наработки до 100 000 км, обеспечивая стабильную масляную пленку.



ПРОТИВОИЗНОСНЫЕ СВОЙСТВА

Специальный пакет присадок обеспечивает максимальные противоизносные свойства масла и увеличивает ресурс двигателя. По результатам полевых испытаний масло продемонстрировало запас свойств по металлам износа до 90 %.

На графиках приведены испытания моторного масла Rosneft Revolux D4 10W-40 в магистральных тягачах MAN TGS 28.360.



D6 PLUS

5W-30, 10W-40

API CJ-4, ACEA E4/E6/E7/E9, MAN M3477/M3677/M3271-1, MB 228.51, Scania LA, LDF-4, Volvo VDS-4



D6

5W-30, 10W-40

API CJ-4, ACEA E6/E7, MAN M3477/M3271-1, MB 228.51



D5

5W-30, 10W-40, 15W-40

API CK-4/CJ-4, ACEA E9/E7, Caterpillar ECF-3, Cummins CES 20081, Volvo VDS-4



D4 PLUS

5W-30, 10W-40

API CI-4, ACEA E4/E7, MAN M3277, MB 228.5, Scania LDF-3, Volvo VDS-3



D4

5W-30, 10W-40

API CI-4, ACEA E4/E7, MAN 3277, MB 228.5



D3 LL

15W-40

API CI-4/SL, ACEA E7, Cummins CES 20078, Volvo VDS-3



D3

5W-40, 10W-30, 10W-40, 15W-40

API CI-4/SL, ACEA E7, Cummins CES 20078/77/76, MAN M3275-1, 271, MB 228.3, Volvo VDS-3, VDS-2, VDS



D2 PLUS

10W-40, 15W-40

API CH-4/SJ, ACEA E5, MAN M3275-1, 271, MB 228.1, Volvo VDS-2/VDS



D2

10W-40, 15W-40

API CG-4/SJ, ACEA E2, MAN M3275-1, 271, MB 228.1, Volvo VDS



D1

5W-30, 10W-40

API CF-4



DIESEL 3

10W-40, 15W-40

API CI-4/SL



DIESEL 2

10W-40, 15W-40

API CH-4/SJ



DIESEL 1

10W-40, 15W-40

API CF-4



DIESEL 1

SAE 20, 30, 40, 50, 60

API CF-4



DIESEL MOTOR

10W-40, 15W-40

API CD



GEO

10W-40, 15W-40

API CF, ПАО «КАМАЗ»



GEO PLUS

10W-40, 15W-40

API CF



GEO CS

15W-40

API CF, Cummins CES 20074, ПАО «КАМАЗ»

АВТОМАТИЧЕСКАЯ
ТРАНСМИССИЯ



ATF III SYNTH

☑ **GM** Dexron III H, **Allison** C-4, TES-295, TES-389, **MAN** 339 Type L1, V2, Z2, Z11, **Voith** 55.6336, **Volvo** 97340, 97341, ZF TE-ML 04D, 14B, 16L, 20B



ATF III

☑ **GM** Dexron III G, **Allison** C-4, **Caterpillar** TO-2, **MAN** 339 Type Z1, V1, L1, **MB** 236.1, **Voith** H55.6335, ZF TE-ML 03D, 04D, 05L, 09, 11B, 14A, 17C, 21L



ATF IID

☑ **GM** Dexron II D, **Allison** C-4, **Caterpillar** TO-2, **MAN** 339 Type Z1, V1, L2, **MB** 236.1, **Voith** H55.6335, ZF TE-ML 04D, 05L, 09, 11A, 14A, 21L

МЕХАНИЧЕСКАЯ
ТРАНСМИССИЯ



MT

75W-85, 75W-90,
80W-85, 80W-90

☑ **API** GL-4, ZF TE-ML 02B, 17A



HYPOID

75W-90, 80W-90,
85W-85, 80W-140

☑ **API** GL-5, ZF TE-ML 05A, 07A, 08, 12E, 16B, 16C, 17B, 19B, 21A



UN

75W-90, 80W-90

☑ **API** GL-4/5, подходит для трансмиссии и гипоидных передач



CATRAN

SAE 10W, 30, 50

☑ **Caterpillar** TO-4, ZF TE-ML 03C, **Komatsu** KES 07.868.01, **Allison** C-4



UTTO

10W-30

☑ **API** GL-4, **John Deere** J14A-C, JTD 303, J121A, 20A, J20B, J20C, J20D, **CNH** MAT 3510, 3525, 3526, **Massey Ferguson** M1135, M1138, M1141, M1143, M1145, **Volvo** WB101 (VCE97303)

ГИДРАВЛИЧЕСКИЕ МАСЛА



HVLP

15, 22, 32, 46

☑ **DIN** 51524 p.3 (HVLP). Применяется в современной технике, в том числе и в гарантийный период



OE HVLP

15, 22, 32, 46

☑ **DIN** 51524 p.3 (HVLP). Применяется в технике с большой наработкой в постгарантийный период



WR HVLP

15, 22, 32, 46

☑ **DIN** 51524 p.3 (HVLP). Применяется в условиях повышенного обводнения



ZF HVLP

15, 22, 32, 46

☑ **DIN** 51524 p.3 (HVLP). Бесцинковое гидравлическое масло



LT

32

☑ **DIN** 51524 p.3 (HVLP). Для эксплуатации в условиях экстремально низких температур

ПЛАСТИЧНЫЕ СМАЗКИ



PLASTEX LITHIUM EP

00, 0, 1, 2, 3

☑ **DIN** 51825



ROSNEFT REVOLUX *D6 Plus*

СИНТЕТИЧЕСКОЕ МОТОРНОЕ МАСЛО
ПРЕМИУМ-КЛАССА



216 л 20 л

LOW SAPS EURO-V/VI
DPF EGR SCR

Rosneft Revolux D6 Plus — современное синтетическое всепогодное моторное масло премиум-класса, созданное по уникальной технологии Revolux. Разработано для применения в высокомоментных дизельных двигателях магистральной, коммунальной техники и в городских автобусах, требующих применения масел, соответствующих требованиям современных спецификаций ACEA E4/E6/E7/E9 и экологических стандартов Euro-V/VI и ниже, в том числе оснащенных системами отработавших газов: EGR, SCR, DPF.

ОБЛАСТЬ ПРИМЕНЕНИЯ

Масла серии Rosneft Revolux D6 Plus предназначены для эксплуатации высоконагруженных дизельных двигателей Euro-V/VI с системами доочистки выхлопных газов (EGR, SCR, DPF) современной коммерческой техники в условиях увеличенных интервалов замены.

ОСОБЕННОСТИ

- Современные компоненты функционального пакета присадок образуют защитную пленку, предотвращая образование отложений на деталях двигателя, а диспергирующие присадки поддерживают частицы сажи в объеме масла, обеспечивая тем самым чистоту двигателя.
- Масло подходит для эксплуатации при увеличенных интервалах замены.
- Масло совместимо со всеми типами систем доочистки выхлопных газов (DPF, SCR, EGR) и значительно продлевает срок их службы.

	5W-30	10W-40
Кинематическая вязкость при 100 °С, мм ² /с	12,3	13,8
Динамическая вязкость CCS, мПа·с при -30 °С	6200	6100
Индекс вязкости	168	156
Щелочное число, мг КОН/г	12,4	12,8
Зольность сульфатная, % массы	0,90	0,95
Температура вспышки в открытом тигле, °С	215	220
Температура застывания, °С	-47	-44
Испаряемость по НОАК, %	10,0	8,1
Плотность при 15 °С, кг/м ³	860	860



СПЕЦИФИКАЦИИ

API CI-4; ACEA E6/E7/E9; Caterpillar ECF-3; Cummins CES 20081; Detroit Diesel 93K218; Deutz DQC IV-10 LA; JASO DH-2-17; MACK EO-O Premium Plus; MAN M3271-1/M3575/M3477/M3677; MTU Category 3.1/2.1; Renault RLD-3; Scania LDF-4 (SAE 5W-30); Scania LDF-4, Low Ash (SAE 10W-40); Voith Retarder Class B; Volvo VDS-4

ROSNEFT REVOLUX *D6*

СИНТЕТИЧЕСКОЕ МОТОРНОЕ МАСЛО
ПРЕМИУМ-КЛАССА



1000 л 216 л 20 л

LOW SAPS DPF
EGR SCR
EURO-V/VI

ОБЛАСТЬ ПРИМЕНЕНИЯ

Масла серии Rosneft Revolux D6 предназначены для эксплуатации высоконагруженных дизельных двигателей Euro-V/VI с системами доочистки выхлопных газов (EGR, SCR, DPF) современной коммерческой техники в условиях увеличенных интервалов замены.

ОСОБЕННОСТИ

- Масла серии Rosneft Revolux D6 совместимы со всеми типами систем доочистки выхлопных газов (DPF, SCR, EGR) и значительно продлевают срок их службы.
- Возможно применение в газовых двигателях MAN, эксплуатируемых на CNG (сжатом природном газе).
- Современные компоненты функционального пакета присадок образуют защитную пленку, предотвращая образование отложений на деталях двигателя, а диспергирующие присадки поддерживают частицы сажи в объеме масла, обеспечивая тем самым чистоту двигателя.

	5W-30	10W-40
Кинематическая вязкость при 100 °С, мм ² /с	11,9	15,3
Динамическая вязкость CCS, мПа·с при -30 °С	6000	6100
Индекс вязкости	168	156
Щелочное число, мг КОН/г	9,0	10,5
Зольность сульфатная, % массы	0,90	0,95
Температура вспышки в открытом тигле, °С	210	222
Температура застывания, °С	-46	-43
Испаряемость по НОАК, %	10,0	9,2
Плотность при 15 °С, кг/м ³	857	865



Rosneft Revolux D6 — современное синтетическое всепогодное моторное масло премиум-класса, созданное по уникальной технологии Revolux. Разработано для применения в высокомоментных дизельных двигателях магистральной, коммунальной техники и в городских автобусах, требующих применения масел, соответствующих требованиям современных спецификаций ACEA E6/E7 и экологических стандартов Euro-V/VI и ниже, в том числе оснащенных системами отработавших газов: EGR, SCR, DPF.



СПЕЦИФИКАЦИИ

API CI-4; ACEA E6/E7; Deutz DQC IV-10 LA; MACK EO-N; MAN M 3271-1/M 3477; MB 228.51/228.31; MTU Category 3.1/2.1; Renault RLD-2; Volvo VDS-3



ROSNEFT REVOLUX D5

МОТОРНОЕ МАСЛО, ИЗГОТОВЛЕННОЕ
ПО СИНТЕТИЧЕСКИМ ТЕХНОЛОГИЯМ



216 л 20 л

LOW SAPS EURO-V/IV
DPF EGR SCR

Rosneft Revolux D5 — современное всесезонное моторное масло премиум-класса, созданное по уникальной технологии Revolux. Разработано для применения в высокоэффективных экологически чистых дизельных двигателях ведущих американских и европейских производителей, требующих применения масел, соответствующих требованиям новейших спецификаций API CJ-4 и ACEA E9 и экологических стандартов Euro-VI и ниже. Масло соответствует стандартам ведущих мировых производителей.

ОБЛАСТЬ ПРИМЕНЕНИЯ

Масло Rosneft Revolux D5 предназначено для всесезонного применения в современных высокоэффективных экологически чистых дизельных двигателях ведущих американских и европейских производителей, удовлетворяющих нормам Euro-VI, Euro-V, CAFÉ (US2007). Масло совместимо со всеми типами систем доочистки выхлопных газов, таких как фильтр сажевых частиц (DPF), система каталитической нейтрализации (SCR), система рециркуляции отработанных газов (EGR).

ОСОБЕННОСТИ

- Соответствует требованиям ведущих иностранных производителей коммерческой техники.
- Масло совместимо со всеми типами систем доочистки выхлопных газов (DPF, SCR, EGR) и значительно продлевает срок их службы.
- Отличная способность к нейтрализации коррозионно-активных соединений, образующихся при сгорании топлива, защищает детали и узлы двигателя от коррозии.
- Современные компоненты функционального пакета присадок образуют защитную пленку, предотвращая образование отложений на деталях двигателя, а диспергирующие присадки поддерживают частицы сажи в объеме масла, обеспечивая тем самым чистоту двигателя.

5W-40 10W-40 15W-40

Кинематическая вязкость при 100 °С, мм ² /с	13,4	14,8	15,0
Динамическая вязкость CCS, мПа·с при -30 °С	5800	6100	5880
Индекс вязкости	168	155	135
Щелочное число, мг КОН/г	7,7	8,3	8,6
Зольность сульфатная, % массы	0,85	0,90	0,90
Температура вспышки в открытом тигле, °С	205	210	215
Температура застывания, °С	-43	-42	-36
Испаряемость по НОАК, %	11,0	9,5	9,0
Плотность при 15 °С, кг/м ³	860	864	872



СПЕЦИФИКАЦИИ

API CJ-4/CK-4/SM; ACEA E9, E7; Caterpillar ECF-3, Cummins CES 20081; Detroit Diesel 93K218; Deutz DQC III-10 LA; MACK EO-0 Premium Plus; MAN M3575; MB 228.31; MTU Category 2.1; Renault RLD-3; Volvo VDS-4; ПАО «Автодизель» (ЯМЗ); ПАО «Тутаевский моторный завод»

ROSNEFT REVOLUX D4 Plus

СИНТЕТИЧЕСКОЕ МОТОРНОЕ МАСЛО
ПРЕМИУМ-КЛАССА



216 л 20 л

EGR SCR EURO-V

ОБЛАСТЬ ПРИМЕНЕНИЯ

Масла серии Rosneft Revolux D4 Plus предназначены для всесезонного применения в современных дизельных двигателях магистральных тягачей, шоссейной техники, междугородных автобусов и другой техники, удовлетворяющих нормам Euro-V и ниже, в том числе оборудованных системами рециркуляции отработанных газов (EGR) и каталитической системой нейтрализации (SCR).

ОСОБЕННОСТИ

- Благодаря высокой термоокислительной стабильности масла серии Rosneft Revolux D4 Plus позволяют минимизировать процесс полирования зеркала цилиндров и снизить количество задиров и лаковых отложений.
- Отличная способность к нейтрализации коррозионно-активных соединений, образующихся при сгорании топлива, защищает детали и узлы двигателя от коррозии.
- Современные компоненты функционального пакета присадок образуют защитную пленку, предотвращая образование отложений на деталях двигателя, а диспергирующие присадки поддерживают частицы сажи в объеме масла, обеспечивая тем самым чистоту двигателя.
- Использование масла Rosneft Revolux D4 Plus 5W-30 позволяет обеспечить топливную экономичность за счет сниженного значения высокотемпературной вязкости при высокой скорости сдвига.

5W-30 10W-40

Кинематическая вязкость при 100 °С, мм ² /с	11,9	15,3
Динамическая вязкость CCS, мПа·с при -30 °С	6100	6100
Индекс вязкости	165	156
Щелочное число, мг КОН/г	12,5	12,5
Зольность сульфатная, % массы	1,5	1,5
Температура вспышки в открытом тигле, °С	216	222
Температура застывания, °С	-48	-43
Испаряемость по НОАК, %	10,0	9,2
Плотность при 15 °С, кг/м ³	860	865



Rosneft Revolux D4 Plus — современное моторное синтетическое масло премиум-класса. Разработано для применения в высокоэффективных дизельных двигателях магистральных тягачей, шоссейной техники, междугородных автобусов и другой техники с увеличенными интервалами замены, требующих применения масел, соответствующих требованиям современных спецификаций ACEA E4, E7 и экологических стандартов Euro-V и ниже.



СПЕЦИФИКАЦИИ

ACEA E4/E7; MB 228.5; Deutz DQC IV-10; MACK EO-N; MAN M 3277; MTU Category 3; Renault RLD-2; Scania LDF-3; Volvo VDS-3



ROSNEFT REVOLUX D4

МОТОРНОЕ МАСЛО, ИЗГОТОВЛЕННОЕ
НА ОСНОВЕ СИНТЕТИЧЕСКИХ ТЕХНОЛОГИЙ



216 л 20 л

EGR

SCR

EURO-V

Rosneft Revolux D4 — современное моторное масло премиум-класса на основе синтетических технологий. Разработано для высокомощных дизельных двигателей магистральных тягачей, шоссейной техники, междугородных автобусов и другой техники с увеличенными интервалами замены, требующих применения масел, соответствующих требованиям современных спецификаций ACEA E4, E7 и экологических стандартов Euro-V и ниже.

ОБЛАСТЬ ПРИМЕНЕНИЯ

Масла серии Rosneft Revolux D4 предназначены для всесезонного применения в современных дизельных двигателях магистральных тягачей, шоссейной техники, междугородных автобусов и другой техники, удовлетворяющих нормам Euro-V и ниже, в том числе оборудованных системами рециркуляции отработавших газов (EGR) и каталитической системой нейтрализации (SCR).

ОСОБЕННОСТИ

- Благодаря высокой термоокислительной стабильности масла серии Rosneft Revolux D4 минимизируют полирование зеркала цилиндров и снижают количество задигов и лаковых отложений.
- Отличная способность к нейтрализации коррозионно-активных соединений, образующихся при сгорании топлива, защищает детали и узлы двигателя от коррозии.
- Современные компоненты функционального пакета присадок образуют защитную пленку, предотвращая образование отложений на деталях двигателя, а диспергирующие присадки поддерживают частицы сажи в объеме масла, обеспечивая чистоту двигателя.
- Масло Rosneft Revolux D4 5W-30 позволяет сэкономить топливо за счет пониженного значения высокотемпературной вязкости при высокой скорости сдвига.

5W-30

10W-40

Кинематическая вязкость при 100 °C, мм ² /с	11,8	13,5
Динамическая вязкость CCS, мПа·с при -30 °C	6000	5300
Индекс вязкости	160	160
Щелочное число, мг КОН/г	12,0	12,0
Зольность сульфатная, % массы	1,35	1,35
Температура вспышки в открытом тигле, °C	220	225
Температура застывания, °C	-50	-45
Испаряемость по НОАК, %	12,0	10,0
Плотность при 15 °C, кг/м ³	861	865



СПЕЦИФИКАЦИИ

ACEA E4/E7; Caterpillar ECF-2; Cummins CES 20078; Deutz DQC IV-10; MACK EO-N; MAN M 3277/M 3377; MB 228.5; MTU Category 3; Renault RLD-2; Volvo VDS-3; ПАО «Автотизель» (ЯМЗ); ПАО «Тутаевский моторный завод»

ROSNEFT REVOLUX D3 LL

ВСЕСЕЗОННОЕ МОТОРНОЕ МАСЛО
ПРЕМИУМ-КЛАССА



1000 л 216 л

EGR

EURO-IV

ОБЛАСТЬ ПРИМЕНЕНИЯ

Масло Rosneft Revolux D3 LL 15W-40 предназначено для всесезонного применения в современных дизельных двигателях магистральной, карьерной, дорожно-строительной и другой техники, удовлетворяющих нормам Euro-IV и ниже, в том числе оборудованных системами рециркуляции отработавших газов EGR. Идеально подходит для смешанных автопарков с импортной и отечественной современной техникой.

ОСОБЕННОСТИ

- Высокая стойкость к деструкции за счет использования уникального модификатора вязкости позволяет поддерживать оптимальную толщину масляной пленки и предотвращать износ рабочих поверхностей цилиндров и других деталей двигателя в течение всего срока службы моторного масла.
- Отличная способность к нейтрализации коррозионно-активных соединений, образующихся при сгорании топлива, защищает детали и узлы двигателя от коррозии.
- Современные компоненты функционального пакета присадок образуют защитную пленку, предотвращая образование отложений на деталях двигателя, а диспергирующие присадки поддерживают частицы сажи в объеме масла, обеспечивая тем самым чистоту двигателя.

15W-40

Кинематическая вязкость при 100 °C, мм ² /с	15,1
Динамическая вязкость CCS, мПа·с при -20 °C	3500
Индекс вязкости	157
Щелочное число, мг КОН/г	12,2
Зольность сульфатная, % массы	1,3
Температура вспышки в открытом тигле, °C	210
Температура застывания, °C	-40
Испаряемость по НОАК, %	9
Плотность при 15 °C, кг/м ³	885



Rosneft Revolux D3 LL 15W-40 — современное всесезонное моторное масло премиум-класса, созданное по уникальной технологии Revolux. Разработано для высокомощных дизельных двигателей магистральной, дорожно-строительной техники и городских автобусов, требующих применения масел, соответствующих требованиям современных спецификаций API CI-4, ACEA E7 и экологических стандартов Euro-IV и ниже, в том числе оснащенных системой рециркуляции отработавших газов EGR.



СПЕЦИФИКАЦИИ

API CI-4/SL; ACEA E7; Caterpillar ECF-2; Cummins CES 20078; Deutz DQC III-10; MACK EO-N; MAN M3275-1; MB 228.3; MTU Category 2; Renault RLD-2; Volvo VDS-3



ROSNEFT REVOLUX D3

ВСЕСЕЗОННОЕ МОТОРНОЕ МАСЛО
ПРЕМИУМ-КЛАССА



1000 л 216 л 20 л 5 л 4 л

EURO-IV

EGR

Rosneft Revolux D3 — современное всесезонное моторное масло премиум-класса, созданное по уникальной технологии Revolux. Разработано для высокомоментных дизельных двигателей магистральной, дорожно-строительной и другой техники и городских автобусов, требующих применения масел, соответствующих требованиям современных спецификаций API CI-4, ACEA E7 и экологических стандартов Euro-IV и ниже, в том числе оснащенных системой рециркуляции отработавших газов EGR.

ОБЛАСТЬ ПРИМЕНЕНИЯ

Масло Rosneft Revolux D3 предназначено для всесезонного применения в современных дизельных двигателях магистральной, карьерной, дорожно-строительной и другой техники, удовлетворяющих нормам Euro-IV и ниже, в том числе оборудованных системами рециркуляции отработавших газов EGR. Идеально подходит для смешанных автопарков с импортной и отечественной современной техникой.

ОСОБЕННОСТИ

- Высокая стойкость к деструкции за счет использования уникального модификатора вязкости позволяет поддерживать оптимальную толщину масляной пленки и предотвращать износ рабочих поверхностей цилиндров и других деталей двигателя в течение всего срока службы моторного масла.
- Отличная способность к нейтрализации коррозионно-активных соединений, образующихся при сгорании топлива, защищает детали и узлы двигателя от коррозии.
- Современные компоненты функционального пакета присадок образуют защитную пленку, предотвращая образование отложений на деталях двигателя, а диспергирующие присадки поддерживают частицы сажи в объеме масла, обеспечивая тем самым чистоту двигателя.

5W-40 10W-30 10W-40 15W-40

Кинематическая вязкость при 100 °С, мм ² /с	15,0	11,9	15,0	15,2
Динамическая вязкость CCS, мПа·с при -30 °С	6200	4800	6000	5000
Динамическая вязкость CCS, мПа·с при -25 °С				
Динамическая вязкость CCS, мПа·с при -20 °С				
Индекс вязкости	160	150	159	145
Щелочное число, мг КОН/г	9,5	9,0	10,2	11,2
Зольность сульфатная, % массы	1,2	1,2	1,3	1,4
Температура вспышки в открытом тигле, °С	212	214	210	213
Температура застывания, °С	-48	-47	-47	-40
Испаряемость по НОАК, %	10	12	9	9
Плотность при 15 °С, кг/м ³	860	875	870	880



СПЕЦИФИКАЦИИ

API CI-4/SL; ACEA E7; MB 228.3; Caterpillar ECF-2; Cummins CES 20078; Deutz DQC III-10; Global DHD-1; JASO DH-1; MACK EO-N; MAN M3275-1; MTU Category 2; Renault VI RLD-2; Volvo VDS-3; ПАО «Автомобиль» (ЯМЗ); ПАО «КАМАЗ»; ПАО «Тутаевский моторный завод»

ROSNEFT REVOLUX D2 Plus

ВСЕСЕЗОННОЕ МОТОРНОЕ МАСЛО



1000 л 216 л 20 л

EURO-III

ОБЛАСТЬ ПРИМЕНЕНИЯ

Масло Rosneft Revolux D2 Plus предназначено для всесезонного применения в современных дизельных двигателях магистральной, карьерной, дорожно-строительной и другой техники, удовлетворяющих нормам Euro-III и ниже.

ОСОБЕННОСТИ

- Высокая стойкость к деструкции за счет использования уникального модификатора вязкости позволяет поддерживать оптимальную толщину масляной пленки и предотвращать износ рабочих поверхностей цилиндров и других деталей двигателя в течение всего срока службы моторного масла.
- Отличная способность к нейтрализации коррозионно-активных соединений, образующихся при сгорании топлива, защищает детали и узлы двигателя от коррозии.
- Современные компоненты функционального пакета присадок образуют защитную пленку, предотвращая образование отложений на деталях двигателя, а диспергирующие присадки поддерживают частицы сажи в объеме масла, обеспечивая тем самым чистоту двигателя.

10W-40 15W-40

Кинематическая вязкость при 100 °С, мм ² /с	15,0	15,2
Динамическая вязкость CCS, мПа·с при -25 °С	5800	6190
Динамическая вязкость CCS, мПа·с при -20 °С		
Индекс вязкости	158	137
Щелочное число, мг КОН/г	10,0	8,5
Зольность сульфатная, % массы	1,2	1,0
Температура вспышки в открытом тигле, °С	210	217
Температура застывания, °С	-40	-30
Испаряемость по НОАК, %	11,8	9,9
Плотность при 15 °С, кг/м ³	870	885



Rosneft Revolux D2 Plus — современное всесезонное моторное масло, созданное по уникальной технологии Revolux. Разработано для высокомоментных дизельных двигателей магистральной, дорожно-строительной и другой техники, требующих применения масел, соответствующих требованиям современных спецификаций API CH-4, ACEA E5 и экологических стандартов Euro-III и ниже.



СПЕЦИФИКАЦИИ

API CH-4/SJ; ACEA E5; Cummins CES 20077; Deutz DQC II-10; MACK EO-M; MAN M3275-1; MB 228.1; MTU Category 2; Renault RLD; Volvo VDS-2; ПАО «Автомобиль» (ЯМЗ); ПАО «КАМАЗ»; ПАО «Тутаевский моторный завод»



ROSNEFT REVOLUX D2

ВСЕСЕЗОННОЕ МОТОРНОЕ МАСЛО



EURO-II

Rosneft Revolux D2 — все-
сезонное моторное масло, соз-
данное по уникальной техно-
логии Revolux. Разработано
для высокомоментных дизель-
ных двигателей магистраль-
ной, дорожно-строительной
и другой техники, требу-
ющих применения масел,
соответствующих требова-
ниям современных специ-
фикаций API CG-4, ACEA E2
и экологических стандартов
Euro-II.

ОБЛАСТЬ ПРИМЕНЕНИЯ

Масло Rosneft Revolux D2 предназначено для все-сезонного применения в современных дизельных двигателях магистральной, карьерной, дорожно-строительной и другой техники, удовлетворяющих нормам Euro-II и ниже.

ОСОБЕННОСТИ

- Отличная способность к нейтрализации коррозионно-активных соединений, образующихся при сгорании топлива, защищает детали и узлы двигателя от коррозии.
- Современные компоненты функционального пакета присадок образуют защитную пленку, предотвращая образование отложений на деталях двигателя, а диспергирующие присадки поддерживают частицы сажи в объеме масла, обеспечивая тем самым чистоту двигателя.
- Рецепт масла разработан с учетом условий эксплуатации автомобилей в РФ и странах СНГ.

	10W-40	15W-40
Кинематическая вязкость при 100 °С, мм ² /с	14,4	15,0
Динамическая вязкость CCS, мПа·с при -25 °С	5500	6290
Индекс вязкости	155	143
Щелочное число, мг КОН/г	8,8	8,9
Зольность сульфатная, % массы	1,1	1,1
Температура вспышки в открытом тигле, °С	217	220
Температура застывания, °С	-45	-36
Испаряемость по НОАК, %	9,5	9,0
Плотность при 15 °С, кг/м ³	873	885



СПЕЦИФИКАЦИИ

API CG-4/SJ; ACEA E2; MTU Category 2; MAN M 3275-1; MB 228.1; ПАО «КАМАЗ»; ПАО «Автомобиль» (ЯМЗ)

ROSNEFT REVOLUX D1

ВСЕСЕЗОННОЕ МОТОРНОЕ МАСЛО



EURO-I

ОБЛАСТЬ ПРИМЕНЕНИЯ

Масло Rosneft Revolux D1 предназначено для все-сезонного применения в современных дизельных двигателях магистральной, карьерной, дорожно-строительной и другой техники, удовлетворяющих нормам Euro-I.

ОСОБЕННОСТИ

- Отличная способность к нейтрализации коррозионно-активных соединений, образующихся при сгорании топлива, защищает детали и узлы двигателя от коррозии.
- Современные компоненты функционального пакета присадок образуют защитную пленку, предотвращая образование отложений на деталях двигателя, а диспергирующие присадки поддерживают частицы сажи в объеме масла, обеспечивая тем самым чистоту двигателя.
- Масло Rosneft Revolux D1 10W-40 обладает превосходной совместимостью со всеми известными на данный момент материалами сальников и тем самым обеспечивает защиту двигателя от протечек.
- Рецепт масла разработан с учетом условий эксплуатации автомобилей в РФ и странах СНГ.

	10W-40	15W-40	20W-50
Кинематическая вязкость при 100 °С, мм ² /с	14,9	15,5	18,5
Динамическая вязкость CCS, мПа·с при -25 °С	5200	5920	8500
Индекс вязкости	158	138	115
Щелочное число, мг КОН/г	10,5	10,5	10,5
Зольность сульфатная, % массы	1,2	1,2	1,2
Температура вспышки в открытом тигле, °С	207	215	235
Температура застывания, °С	-40	-28	-20
Испаряемость по НОАК, %	11,0	11,0	7,3
Плотность при 15 °С, кг/м ³	875	880	890



СПЕЦИФИКАЦИИ

API CF-4/SJ; ПАО «Автомобиль» (ЯМЗ)

Rosneft Revolux D1 — все-сезонное моторное масло, созданное по уникальной технологии Revolux. Разработано для высокомоментных дизельных двигателей магистральной, дорожно-строительной и другой техники, требующих применения масел, соответствующих требованиям современных спецификаций API CF-4 и экологических стандартов Euro-I.



ROSNEFT REVOLUX *GEO Plus*

ВСЕСЕЗОННОЕ МОТОРНОЕ МАСЛО СРЕДНЕЙ
ЗОЛЬНОСТИ ДЛЯ ГАЗОВЫХ ДВИГАТЕЛЕЙ



216 л 20 л 5 л

Rosneft Revolux GEO Plus — высококачественное всесезонное моторное масло средней зольности для двигателей с искровым зажиганием, использующих в качестве топлива пропан-бутановую смесь. Производится из высокоочищенных нефтяных базовых масел и пакета импортных функциональных присадок.

ОБЛАСТЬ ПРИМЕНЕНИЯ

Масло Rosneft Revolux GEO Plus предназначено для применения в газовых двигателях автобусов, магистральных грузовиков и другой коммерческой техники, работающих на пропан-бутановой смеси.

ОСОБЕННОСТИ

- Высокий уровень стойкости к окислению и нитрованию обеспечивает длительный срок службы масла.
- Сбалансированная композиция моюще-диспергирующих присадок обеспечивает чистоту деталей двигателя на всем интервале эксплуатации масла.
- Rosneft Revolux GEO Plus обладает превосходной совместимостью со всеми существующими материалами сальников и тем самым обеспечивает защиту двигателя автомобиля от протечек.

15W-40

Кинематическая вязкость при 100 °С, мм ² /с	15
Динамическая вязкость CCS, мПа·с при -20 °С	5200
Индекс вязкости	137
Щелочное число, мг КОН/г	6,3
Зольность сульфатная, % массы	0,9
Температура вспышки в открытом тигле, °С	215
Температура застывания, °С	-30
Плотность при 15 °С, кг/м ³	884



СПЕЦИФИКАЦИИ

API CF

ROSNEFT REVOLUX *GEO*

МОТОРНОЕ МАСЛО НИЗКОЙ ЗОЛЬНОСТИ
ДЛЯ ГАЗОВЫХ ДВИГАТЕЛЕЙ



216 л 20 л 5 л

ОБЛАСТЬ ПРИМЕНЕНИЯ

Масло Rosneft Revolux GEO предназначено для применения в газовых двигателях автобусов, магистральных грузовиков и другой коммерческой техники, работающих на природном газе или пропан-бутановой смеси.

ОСОБЕННОСТИ

- Высокий уровень стойкости к окислению и нитрованию обеспечивает длительный срок службы масла.
- Малозольный пакет присадок позволяет предотвратить образование зольных отложений на деталях цилиндропоршневой группы и тем самым исключить возможность калильного зажигания, а также увеличить срок службы систем доочистки выхлопных газов.
- Сбалансированная композиция моюще-диспергирующих присадок обеспечивает чистоту деталей двигателя на всем интервале эксплуатации масла.
- Rosneft Revolux GEO обладает превосходной совместимостью со всеми существующими материалами сальников и тем самым обеспечивает защиту двигателя автомобиля от протечек.

10W-40 15W-40

Кинематическая вязкость при 100 °С, мм ² /с	14,6	14,8
Динамическая вязкость CCS, мПа·с при -25 °С	6250	6250
Индекс вязкости	155	135
Щелочное число, мг КОН/г	5	5
Зольность сульфатная, % массы	0,45	0,40
Температура вспышки в открытом тигле, °С	215	217
Температура застывания, °С	-40	-30
Плотность при 15 °С, кг/м ³	884	884



Rosneft Revolux GEO — высококачественное всесезонное моторное масло низкой зольности для двигателей с искровым зажиганием, использующих в качестве топлива природный газ метан. Производится из высокоочищенных нефтяных базовых масел и пакета импортных функциональных присадок.



СПЕЦИФИКАЦИИ

API CF; ПАО «КАМАЗ» (10W-40)



ROSNEFT REVOLUX *GEO CS*

МАЛОЗОЛЬНОЕ МОТОРНОЕ МАСЛО
ДЛЯ ГАЗОВЫХ ДВИГАТЕЛЕЙ



216 л 20 л 5 л

Rosneft Revolux GEO CS — высококачественное всесезонное малозольное моторное масло для высокооборотных двигателей с искровым зажиганием, использующих в качестве топлива природный газ метан. Производится на высококачественной гидроочищенной минеральной основе с использованием передового пакета присадок с низкой зольностью (low SAPS), который предотвращает образование зольных отложений в камере сгорания, прогар клапанов и улучшает работу свечей зажигания.

ОБЛАСТЬ ПРИМЕНЕНИЯ

Масло Rosneft Revolux GEO CS предназначено для применения в газовых двигателях автобусов, магистральных грузовиков и другой коммерческой техники, работающих на природном газе.

ОСОБЕННОСТИ

- Высокий уровень стойкости к окислению и нитрованию обеспечивает длительный срок службы масла.
- Малозольный пакет присадок позволяет предотвратить образование зольных отложений на деталях цилиндропоршневой группы и тем самым исключить возможность калильного зажигания, а также увеличить срок службы систем доочистки выхлопных газов.
- Сбалансированная композиция моюще-диспергирующих присадок обеспечивает чистоту деталей двигателя на всем интервале эксплуатации масла.
- Rosneft Revolux GEO CS обладает превосходной совместимостью со всеми существующими материалами сальников и тем самым защищает двигатель автомобиля от протечек.

15W-40

Кинематическая вязкость при 100 °С, мм ² /с	15,7
Динамическая вязкость CCS, мПа·с при -20 °С	6100
Индекс вязкости	139
Щелочное число, мг КОН/г	5,2
Зольность сульфатная, % массы	0,45
Температура вспышки в открытом тигле, °С	216
Температура застывания, °С	-30
Плотность при 15 °С, кг/м ³	883



СПЕЦИФИКАЦИИ

API CF; Cummins CES 20074;
ПАО «КАМАЗ»

ROSNEFT DIESEL 3

ВСЕСЕЗОННОЕ МОТОРНОЕ МАСЛО



216 л 20 л 5 л 4 л

EURO-IV

ОБЛАСТЬ ПРИМЕНЕНИЯ

Масло Rosneft Diesel 3 рекомендуется для всесезонной эксплуатации в высокофорсированных дизельных двигателях магистральной, карьерной, дорожно-строительной и другой техники, удовлетворяющих нормам Euro-IV и ниже.

ОСОБЕННОСТИ

- Оптимальный состав масла обеспечивает сохранение чистоты двигателя в тяжелых условиях эксплуатации.
- Высокие нейтрализующие свойства обеспечивают защиту двигателя от коррозионно-механического износа при работе на топливе с содержанием серы до 0,5%.
- Применение высококачественных базовых масел собственного производства обеспечивает низкий расход масла на угар.
- Рецептура масел данной серии разработана с учетом условий эксплуатации автомобилей в РФ и странах СНГ.

10W-40 15W-40

Кинематическая вязкость при 100 °С, мм ² /с	15,0	15,4
Динамическая вязкость CCS, мПа·с при -25 °С	6200	6100
		при -20 °С
Индекс вязкости	154	140
Щелочное число, мг КОН/г	10,2	10,5
Зольность сульфатная, % массы	1,3	1,4
Температура вспышки в открытом тигле, °С	215	215
Температура застывания, °С	-42	-36
Плотность при 15 °С, кг/м ³	885	895



Rosneft Diesel 3 — современное всесезонное полусинтетическое и минеральное моторное масло, разработанное для дизельных двигателей коммерческой техники, требующих применения масел, соответствующих требованиям спецификации API CI-4. Масло изготавливается из высококачественных базовых масел и современного пакета присадок. Одобрено ведущими российскими производителями коммерческой техники.



СПЕЦИФИКАЦИИ

API CI-4/SL



ROSNEFT DIESEL 2

ВСЕСЕЗОННОЕ МОТОРНОЕ МАСЛО



EURO-III

Rosneft Diesel 2 — все-
сезонное полусинтетическое
(15W-40 — минеральное)
моторное масло, разрабо-
танное для применения в дизель-
ных двигателях коммерческой
техники, требующих приме-
нения масел, соответствующих
требованиям спецификации
API CH-4. Масло изготавлива-
ется из высококачественных
базовых масел и современ-
ного пакета присадок. Одо-
брено ведущими российскими
производителями коммерчес-
кой техники.

ОБЛАСТЬ ПРИМЕНЕНИЯ

Масло Rosneft Diesel 2 рекомендуется для все-сезонной эксплуатации в высо-
кофорсированных дизельных двигателях магистральной, карьерной, дорожно-
строительной и другой техники, удовлетворяющих нормам Euro-III и ниже.

ОСОБЕННОСТИ

- Оптимальный состав масла обеспечивает сохранение чистоты двигателя в тяжелых условиях эксплуатации.
- Высокие нейтрализующие свойства обеспечивают защиту двигателя от коррозионно-механического износа при работе на топливе с содержанием серы до 0,5%.
- Применение высококачественных базовых масел собственного производства обеспечивает низкий расход масла на угар.
- Рецепт масел данной серии разработана с учетом условий эксплуатации автомобилей в РФ и странах СНГ.

	10W-30	10W-40	15W-40
Кинематическая вязкость при 100 °С, мм ² /с	11,8	15,0	14,8
Динамическая вязкость CCS, мПа·с при -25 °С	5600	6500	6300
Индекс вязкости	140	141	138
Щелочное число, мг КОН/г	9,0	9,0	8,9
Зольность сульфатная, % массы	1,1	1,1	1,2
Температура вспышки в открытом тигле, °С	225	235	236
Температура застывания, °С	-40	-35	-35
Плотность при 15 °С, кг/м ³	869	875	890

СПЕЦИФИКАЦИИ
API CH-4/SJ

ROSNEFT DIESEL 1

ВСЕСЕЗОННОЕ МИНЕРАЛЬНОЕ МОТОРНОЕ МАСЛО



EURO-I EURO-0



Rosneft Diesel 1 — все-сезонное минеральное моторное масло для дизельных двигателей коммерческой техники, где требуется соответствие спецификации API CF-4. Изготавливается из высококачественных базовых масел и современного пакета присадок.

ОБЛАСТЬ ПРИМЕНЕНИЯ

Масло Rosneft Diesel 1 рекомендуется для все-сезонной эксплуатации в высо-
кофорсированных дизельных двигателях магистральной, карьерной, дорожно-
строительной и другой техники, удовлетворяющих нормам Euro-1, 0.

ОСОБЕННОСТИ

- Оптимальный состав масла обеспечивает сохранение чистоты двигателя в тяжелых условиях эксплуатации.
- Высокие нейтрализующие свойства обеспечивают защиту двигателя от коррозионно-механического износа при работе на топливе с содержанием серы до 0,5%.
- Применение высококачественных базовых масел собственного производства обеспечивает низкий расход масла на угар.
- Рецепт масел данной серии разработана с учетом условий эксплуатации автомобилей в РФ и странах СНГ.

	10W-30	10W-40	15W-40	20W-50
Кинематическая вязкость при 100 °С, мм ² /с	13,0	14,5	15,2	18,0
Динамическая вязкость CCS, мПа·с при -25 °С	6850	5890	5810	9200
Индекс вязкости	148	160	137	110
Щелочное число, мг КОН/г	10,0	10,3	10,4	10,3
Зольность сульфатная, % массы	1,1	1,5	1,5	1,5
Температура вспышки в открытом тигле, °С	218	220	225	255
Температура застывания, °С	-40	-37	-35	-20
Плотность при 15 °С, кг/м ³	880	880	880	890

СПЕЦИФИКАЦИИ
API CF-4/SJ



ROSNEFT DIESEL 1

ВСЕСЕЗОННОЕ МИНЕРАЛЬНОЕ МОТОРНОЕ МАСЛО



1000 л 216 л 20 л

EURO-I EURO-0

Rosneft Diesel 1 — всесезонное минеральное моторное масло для дизельных двигателей коммерческой техники, где требуется соответствие спецификации API CF-4. Изготавливается из высококачественных базовых масел и современного пакета присадок.

ОБЛАСТЬ ПРИМЕНЕНИЯ

Масло Rosneft Diesel 1 рекомендуется для всесезонной эксплуатации в высокофорсированных дизельных двигателях магистральной, карьерной, дорожно-строительной и другой техники, удовлетворяющих нормам Euro-I, 0.

ОСОБЕННОСТИ

- Оптимальный состав масла обеспечивает сохранение чистоты двигателя в тяжелых условиях эксплуатации.
- Высокие нейтрализующие свойства обеспечивают защиту двигателя от коррозионно-механического износа при работе на топливе с содержанием серы до 0,5%.
- Применение высококачественных базовых масел собственного производства обеспечивает низкий расход масла на угар.
- Рецептура масел данной серии разработана с учетом условий эксплуатации автомобилей в РФ и странах СНГ.

	20	30	40	50	60
Кинематическая вязкость при 100 °С, мм ² /с	8,9	11,7	15,5	20,0	25,5
Индекс вязкости	110	102	99	95	90
Щелочное число, мг КОН/г	10,6	10,0	10,6	10,5	10,2
Зольность сульфатная, % массы	1,5	1,3	1,5	1,4	1,3
Температура вспышки в открытом тигле, °С	222	225	240	242	245
Температура застывания, °С	-35	-21	-20	-18	-16
Плотность при 15 °С, кг/м ³	883	893	895	893	893



СПЕЦИФИКАЦИИ

API CF-4; ПАО «Автодизель» (ЯМЗ)

ROSNEFT DIESEL MOTOR

ВСЕСЕЗОННОЕ МИНЕРАЛЬНОЕ МОТОРНОЕ МАСЛО



216 л 20 л 5 л 4 л

API CD



Rosneft Diesel Motor — всесезонное минеральное моторное масло для дизельных двигателей коммерческой техники, где требуется соответствие спецификации API CD. Изготавливается из высококачественных базовых масел и современного пакета присадок.

ОБЛАСТЬ ПРИМЕНЕНИЯ

Масло Rosneft Diesel Motor рекомендуется для всесезонной эксплуатации в высокофорсированных дизельных двигателях магистральной, карьерной, дорожно-строительной и другой техники, где требуются масла уровня CD и ниже.

ОСОБЕННОСТИ

- Оптимальный состав масла обеспечивает сохранение чистоты двигателя в тяжелых условиях эксплуатации.
- Высокие нейтрализующие свойства обеспечивают защиту двигателя от коррозионно-механического износа при работе на топливе с содержанием серы до 0,5%.
- Применение высококачественных базовых масел собственного производства обеспечивает низкий расход масла на угар.
- Рецептура масел данной серии разработана с учетом условий эксплуатации автомобилей в РФ и странах СНГ.

	15W-40	20W-50
Кинематическая вязкость при 100 °С, мм ² /с	15,2	17,8
Динамическая вязкость CCS, мПа·с при -20 °С	4000	9000 при -15 °С
Индекс вязкости	145	115
Щелочное число, мг КОН/г	9,0	8,0
Зольность сульфатная, % массы	1,2	1,2
Температура вспышки в открытом тигле, °С	218	240
Температура застывания, °С	-38	-30
Плотность при 15 °С, кг/м ³	892	900



СПЕЦИФИКАЦИИ

API CD



ROSNEFT KINETIC ATF III SYNT

ПОЛНОСТЬЮ СИНТЕТИЧЕСКАЯ
ТРАНСМИССИОННАЯ ЖИДКОСТЬ
ДЛЯ АВТОМАТИЧЕСКИХ КОРОБОК ПЕРЕДАЧ



216 л 4 л 1 л

GM DEXRON III H

Rosneft Kinetic ATF III Synt — полностью синтетическая трансмиссионная жидкость для автоматических коробок передач, предназначенная для применения в высоконагруженных автоматических коробках передач, гидроусилителях рулевого управления, гидравлических системах и некоторых видах механических трансмиссий, а также в других узлах, требующих применения жидкостей уровня GM Dexron III H и ниже.

ОБЛАСТЬ ПРИМЕНЕНИЯ

Rosneft Kinetic ATF III Synt рекомендуется для применения в автоматических трансмиссиях, а также в гидроусилителях рулевого управления легковых автомобилей, автобусов и коммерческой техники зарубежного и отечественного производства, где, в соответствии с инструкцией по эксплуатации, рекомендованы жидкости уровня GM Dexron III H и ниже.

ОСОБЕННОСТИ

- Исключительные вязкостно-температурные свойства обеспечивают плавную работу АКПП во всех климатических зонах с наивысшей передаваемой мощностью и моментом.
- Обеспечивает очень легкое и быстрое включение АКПП и начало движения даже в самые холодные зимние периоды.
- Оптимальные фрикционные свойства жидкости обеспечивают бесшумную работу и плавное переключение передач даже при самой длительной работе в наиболее тяжелых условиях.
- Моющие и антиокислительные компоненты жидкости повышенной эффективности решают проблему образования вредных отложений на рабочих поверхностях деталей АКПП.
- Защищает АКПП от износа и коррозии, удлинит срок службы и существенно уменьшает расходы на обслуживание и ремонт.

ATF III Synt

Кинематическая вязкость при 40 °С, мм ² /с	37,2
Динамическая вязкость при -40 °С, мПа·с	10500
Индекс вязкости	165
Температура вспышки в открытом тигле, °С	215
Температура застывания, °С	-55
Плотность при 15 °С, кг/м ³	854



СПЕЦИФИКАЦИИ

Allison C-4, TES-295, TES-389; **Ford** Mercon V; **GM** Dexron III H; **JASO** 1-A; **MAN** 339 Type L1, V2, Z12; **Voith** 55.6336; **Volvo** 97340; **ZF** TE-ML 05L, 09, 20B, 20C, 21L

ROSNEFT KINETIC ATF III

ЖИДКОСТЬ ДЛЯ АВТОМАТИЧЕСКИХ
КОРОБОК ПЕРЕДАЧ НА ОСНОВЕ
СИНТЕТИЧЕСКИХ ТЕХНОЛОГИЙ



1000 л 216 л 20 л 4 л 1 л

GM DEXRON III G

ОБЛАСТЬ ПРИМЕНЕНИЯ

Rosneft Kinetic ATF III рекомендуется для применения в автоматических трансмиссиях и гидроусилителях рулевого управления легковых автомобилей, автобусов и коммерческой техники зарубежного и отечественного производства, где, в соответствии с инструкцией по эксплуатации, рекомендованы масла уровня GM Dexron III G и ниже.

ОСОБЕННОСТИ

- Исключительные вязкостно-температурные свойства обеспечивают плавную работу АКПП во всех климатических зонах с наивысшей передаваемой мощностью и моментом.
- Высокий уровень противоизносных и противозадирных свойств масла обеспечивают бесшумную работу и плавное переключение передач даже при самой длительной работе в наиболее тяжелых условиях.
- Моющие и антиокислительные компоненты масла повышенной эффективности решают проблему образования отложений на рабочих поверхностях деталей АКПП.
- Синтетические базовые компоненты масла имеют пониженную испаряемость при высоких рабочих температурах и высокую стойкость к окислению.
- Наилучшим образом защищает АКПП от износа и коррозии, удлинит срок службы и существенно уменьшает расходы на обслуживание и ремонт.

ATF III

Кинематическая вязкость при 100 °С, мм ² /с	7,5
Динамическая вязкость при -40 °С, мПа·с	15000
Индекс вязкости	170
Температура вспышки в открытом тигле, °С	190
Температура застывания, °С	-50
Плотность при 15 °С, кг/м ³	851



Жидкость для автоматических коробок передач Rosneft Kinetic ATF III на основе синтетических технологий с превосходными вязкостно-температурными, улучшенными антиокислительными, противоизносными, противозадирными и антикоррозионными свойствами. Жидкость специально разработана с учетом жестких требований ведущих мировых производителей автоматических трансмиссий.



СПЕЦИФИКАЦИИ

Allison C-4; **Caterpillar** TO-2; **Ford** MERCON; **GM** DEXRON III G; **TASA**; **MAN** 339 Type V1, Z1; **MB** 236.1; **Voith** H55.6335; **Volvo** 97341; **ZF** TE-ML 03D, 04D, 05L, 11B, 14A, 17C, 21L

ROSNEFT KINETIC ATF IID

ЖИДКОСТЬ ДЛЯ АВТОМАТИЧЕСКИХ КОРОБОК ПЕРЕДАЧ



216 л 4 л 1 л

GM DEXRON IID

Жидкость для автоматических коробок передач Rosneft Kinetic ATF IID вырабатывается из высококачественных базовых масел и присадок, обеспечивающих антиокислительные, антикоррозионные, противозадирные и противозадирные свойства.

ОБЛАСТЬ ПРИМЕНЕНИЯ

Rosneft Kinetic ATF IID рекомендуется для применения в автоматических трансмиссиях и гидроусилителях рулевого управления легковых автомобилей, автобусов и коммерческой техники зарубежного и отечественного производства, где, в соответствии с инструкцией по эксплуатации, рекомендованы масла уровня GM Dexron IID и ниже.

ОСОБЕННОСТИ

- Исключительные вязкостно-температурные свойства обеспечивают плавную работу АКПП во всех климатических зонах с наивысшей передаваемой мощностью и моментом.
- Обеспечивает очень легкое и быстрое включение АКПП и начало движения даже в самые холодные зимние периоды.
- Оптимальные фрикционные свойства жидкости обеспечивают бесшумную работу и плавное переключение передач даже при самой длительной работе в наиболее тяжелых условиях.
- Моющие и антиокислительные компоненты жидкости повышенной эффективности решают проблему образования вредных отложений на рабочих поверхностях деталей АКПП.
- Защищает АКПП от износа и коррозии, удлинит срок службы и существенно уменьшает расходы на обслуживание и ремонт.

ATF IID

Кинематическая вязкость при 100 °С, мм ² /с	7,7
Динамическая вязкость при -40 °С, мПа·с	27000
Индекс вязкости	165
Температура вспышки в открытом тигле, °С	190
Температура застывания, °С	-47
Плотность при 15 °С, кг/м ³	860



СПЕЦИФИКАЦИИ

Allison C-4; Caterpillar TO-2; Ford MERCON; GM DEXRON IID, TASA; MAN 339 Type Z1, V1; MB 236.1; Voith H55.6335; Volvo 97335, 97340; ZF TE-ML 04D, 05L, 09, 11A, 14A, 21L

ROSNEFT KINETIC MT

ВСЕСЕЗОННОЕ ТРАНСМИССИОННОЕ МАСЛО НА ПОЛУСИНТЕТИЧЕСКОЙ ИЛИ МИНЕРАЛЬНОЙ ОСНОВЕ



216 л 20 л 4 л 1 л

API GL-4

ОБЛАСТЬ ПРИМЕНЕНИЯ

Трансмиссионное масло Rosneft Kinetic MT предназначено для смазывания всех видов механических коробок переключения передач мотоциклов, легковых автомобилей и коммерческой техники, где требуется применение масел эксплуатационного класса API GL-4. Допускается использование масел в легконагруженных гипоидных передачах ведущих мостов, где, в соответствии с требованиями производителя, необходимо использовать масла уровня API GL-4 и ниже.

ОСОБЕННОСТИ

- Современный пакет присадок обеспечивает высокий уровень эксплуатационных свойств и защиту от износа механических трансмиссий и синхронизаторов в условиях высоких температур и контактных нагрузок.
- Высокий уровень фрикционных свойств гарантирует надежную работу узлов и агрегатов трансмиссии.
- Разработано в полном соответствии с требованиями, предъявляемыми отечественными и зарубежными производителями трансмиссий.

75W-85 75W-90 80W-85 80W-90

Кинематическая вязкость при 100 °С, мм ² /с	13,0	17,4	12,2	14,3
Динамическая вязкость CCS, мПа·с	70 000 при -40 °С	90 000 при -40 °С	80 000 при -26 °С	130 000 при -26 °С
Индекс вязкости	168	180	100	100
Температура вспышки в открытом тигле, °С	195	200	220	205
Температура застывания, °С	-42	-42	-34	-36
Коррозия медной пластинки, балл	1b	1b	1b	1b
Плотность при 20 °С, кг/м ³	880	880	895	896

Rosneft Kinetic MT — современное всесезонное трансмиссионное масло на полусинтетической или минеральной основе для смазывания механических коробок переключения передач. Специальный пакет присадок обеспечивает повышенную стойкость к окислению, высокие противозадирные и противозадирные свойства, а также долговечность работы синхронизаторов и плавное переключение передач.



СПЕЦИФИКАЦИИ

API GL-4; АО «АВТОВАЗ»; ZF TE-ML 02B, 17A (80W-90); ПАО «КАМАЗ» (80W-90)



ROSNEFT KINETIC HYPOID

ВСЕСЕЗОННОЕ ТРАНСМИССИОННОЕ МАСЛО НА ПОЛУСИНТЕТИЧЕСКОЙ ИЛИ МИНЕРАЛЬНОЙ ОСНОВЕ



API GL-5

Rosneft Kinetic Hypoid — современное всесезонное трансмиссионное масло на полусинтетической (80W-90, 85W-90) и минеральной (85W-140) основе для применения в высоконагруженных ведущих мостах, гипоидных передачах и некоторых видах механических коробок переключения передач. Пакет присадок обеспечивает улучшенные противоизносные и противозадирные свойства в наиболее нагруженных зонах продольного скольжения между зубьями, увеличивая тем самым срок службы гипоидных передач.

ОБЛАСТЬ ПРИМЕНЕНИЯ

Масло Rosneft Kinetic Hypoid предназначено для смазки всех видов гипоидных передач, работающих с ударными нагрузками при высоких контактных напряжениях, а также механических трансмиссий легковых автомобилей и коммерческой техники, где требуется применение масел эксплуатационного класса API GL-5.

ОСОБЕННОСТИ

Пакет присадок обеспечивает высокий уровень эксплуатационных свойств и защищает от износа зубчатые и гипоидные передачи в условиях высоких температур, ударных и контактных нагрузок.

	75W-90	80W-90	85W-90	85W-140
Кинематическая вязкость при 100 °С, мм ² /с	15,3	14,2	17,3	26,3
Динамическая вязкость CCS, мПа·с при -40 °С	60 000	75 000	35 000	—
Индекс вязкости	175	105	100	100
Температура вспышки в открытом тигле, °С	190	210	210	214
Температура застывания, °С	-42	-30	-25	-19
Коррозия медной пластинки, балл	2с	2с	1а	1b
Плотность при 20 °С, кг/м ³	880	890	900	900



СПЕЦИФИКАЦИИ

75W-90 API GL-5; AO «АВТОВАЗ»
80W-90, 85W-90 API GL-5; MAN 342
 Type M2; **ZF TE-ML 05A, 07A, 08, 12E, 16B, 16C, 17B, 19B, 21A; AO «АВТОВАЗ»**
85W-140 API GL-5; Volvo 97310; ZF
 TE-ML 05A, 07A, 08, 12E, 16C, 16D, 21A

ROSNEFT KINETIC UN

ВСЕСЕЗОННОЕ СИНТЕТИЧЕСКОЕ И ПОЛУСИНТЕТИЧЕСКОЕ ТРАНСМИССИОННОЕ МАСЛО

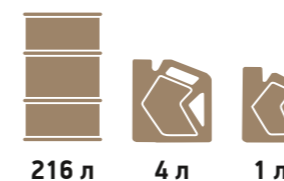

API GL-4

API GL-5



ОБЛАСТЬ ПРИМЕНЕНИЯ

Масло Rosneft Kinetic UN предназначено для применения в механических коробках переключения передач и гипоидных мостах легковых автомобилей и коммерческой техники, работающих с ударными нагрузками при высоких контактных напряжениях, где требуется улучшенная защита зубчатых передач и длительный срок службы синхронизаторов. Масла Rosneft Kinetic UN являются универсальными и полностью соответствуют требованиям эксплуатационных классов API GL-4 и API GL-5, что позволяет использовать их вместо трансмиссионных масел уровня API GL-4 и масел для гипоидных мостов уровня API GL-5.

ОСОБЕННОСТИ

- Синтетические базовые масла и высококачественные присадки обеспечивают исключительную термоокислительную стабильность и увеличивают интервал замены масла.
- Отличные низкотемпературные свойства масла Rosneft Kinetic UN обеспечивают работу агрегатов трансмиссии при температурах до -40 °С, а также снижение расхода топлива в начале движения.
- Позволяют унифицировать ассортимент используемых масел за счет одновременного соответствия требованиям спецификаций API GL-4 и API GL-5.

	75W-90	80W-90
Кинематическая вязкость при 100 °С, мм ² /с	16,0	16,5
Динамическая вязкость CCS, мПа·с при -40 °С	70 000	100 000
Индекс вязкости	179	140
Температура вспышки в открытом тигле, °С	207	213
Температура застывания, °С	-46	-34
Коррозия медной пластинки, балл	2а	2а
Плотность при 20 °С, кг/м ³	874	880

Rosneft Kinetic UN — современное всесезонное синтетическое (80W-90 — полусинтетическое) трансмиссионное масло для применения в высоконагруженных трансмиссиях, работающих при повышенных температурах. Уникальный пакет присадок последнего поколения и синтетическая базовая основа обеспечивают высочайшие эксплуатационные характеристики, улучшенные антиокислительные свойства и увеличенный срок службы масла.



СПЕЦИФИКАЦИИ

API GL-4, GL-5; AO «АВТОВАЗ»



ROSNEFT KINETIC CATRAN

ТРАНСМИССИОННО-ГИДРАВЛИЧЕСКОЕ МАСЛО

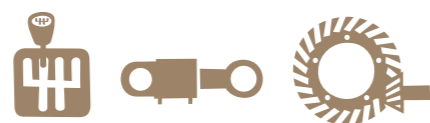

ALLISON C-4
CATERPILLAR TO-4

Rosneft Kinetic Catran — трансмиссионно-гидравлическое масло. Предназначено для обеспечения надежной и длительной работы приводов дорожно-строительной и карьерной техники. Производится из высококачественных гидроочищенных базовых масел и пакета присадок.

ОБЛАСТЬ ПРИМЕНЕНИЯ

Масло Rosneft Kinetic Catran предназначено для применения в трансмиссиях с силовым переключением, бортовых и главных передачах, гидравлических системах и маслonaполненных тормозах дорожно-строительной и карьерной техники Caterpillar, Komatsu, Hitachi и других производителей. Масло Rosneft Kinetic Catran 10W также рекомендуется для применения в трансмиссиях производства Eaton, Fuller, ZF, Dana, Rockwell, в которых, в соответствии с инструкцией по эксплуатации, требуются масла данного типа. Не рекомендуются для применения в трансмиссиях сельскохозяйственной и другой техники, где требуются масла типа UTTO.

ОСОБЕННОСТИ

- Улучшенные антиокислительные, противоизносные и антикоррозионные свойства масла Rosneft Kinetic Catran повышают ресурс работы трансмиссий, бортовых и главных передач, гидравлических систем и маслonaполненных тормозов.
- Благодаря превосходным трибологическим свойствам масла Rosneft Kinetic Catran обеспечивается бесшумная работа маслonaполненных тормозов и минимальное проскальзывание дисков сцепления.
- Rosneft Kinetic Catran прекрасно совместимо со всеми существующими материалами сальников (уплотнителей) трансмиссий, бортовых и главных передач, маслonaполненных тормозов и гидравлических систем.

SAE 10W **SAE 30** **SAE 50**

Кинематическая вязкость при 100 °С, мм ² /с	6,4	10,6	16,5
Динамическая вязкость CCS, мПа·с при -25 °С	4000	6400	12000
Динамическая вязкость MRV, мПа·с при -35 °С	45830	50000	45000
Индекс вязкости	110	100	104
Температура вспышки в открытом тигле, °С	205	224	227
Температура застывания, °С	-40	-38	-30
Коррозия медной пластинки, балл	1b	1b	1b
Плотность, кг/м ³ при 15 °С	880	890	890



СПЕЦИФИКАЦИИ

SAE 10W API CF, CF-2; Allison C-4; Caterpillar TO-4; Komatsu KES 07.868.01; ZF TE-ML 03C, 07F
SAE 30 API CF, CF-2; Allison C-4; Caterpillar TO-4; Komatsu KES 07.868.01; ZF TE-ML 03C, 07F
SAE 50 API CF, CF-2; Allison C-4; Caterpillar TO-4; Komatsu KES 07.868.01

ROSNEFT KINETIC UTTO

ВСЕСЕЗОННОЕ УНИВЕРСАЛЬНОЕ ТРАКТОРНОЕ ТРАНСМИССИОННОЕ МАСЛО



UTTO

ОБЛАСТЬ ПРИМЕНЕНИЯ

Масло Rosneft Kinetic UTTO 10W-30 предназначено для смазки гидромеханических трансмиссий, гидравлических систем, маслonaполненных тормозов и ведущих мостов современной сельскохозяйственной и дорожно-строительной техники, для которых требуются масла класса UTTO, например John Deere, Massey Ferguson, Case New Holland и др. Не рекомендуется для применения в технике, в которой, в соответствии с инструкцией по эксплуатации, требуются масла, соответствующие требованиям спецификации Caterpillar TO-4, например в дорожно-строительной и карьерной технике производства Caterpillar, Komatsu и др.

ОСОБЕННОСТИ

- Rosneft Kinetic UTTO 10W-30 идеально подходит для применения в качестве рабочей жидкости в гидравлических системах сельскохозяйственной техники и вспомогательного оборудования.
- Усиленные трибологические характеристики масла Rosneft Kinetic UTTO 10W-30 увеличивают срок службы трансмиссии, маслonaполненных тормозов и гидроприводов сцеплений.
- Rosneft Kinetic UTTO 10W-30 имеет отличную антиокислительную и термическую стабильность, что обеспечивает длительный срок службы масла.
- Применение высокостабильного модификатора вязкости обеспечивает надежное смазывание узлов сельскохозяйственной техники в широком интервале температур.

10W-30

Кинематическая вязкость при 100 °С, мм ² /с	10,0
Динамическая вязкость CCS, мПа·с при -25 °С	5000
Индекс вязкости	140
Температура вспышки в открытом тигле, °С	205
Температура застывания, °С	-37
Коррозия медной пластинки, балл	1b
Плотность при 20 °С, кг/м ³	880



Rosneft Kinetic UTTO 10W-30 — всесезонное универсальное тракторное трансмиссионное масло (Universal Tractor Transmission Oil). Изготавливается из высококачественных гидроочищенных минеральных базовых масел и пакета присадок. Улучшенные вязкостно-температурные характеристики обеспечивают легкий запуск и надежную работу трактора при температуре окружающего воздуха до -25 °С.



СПЕЦИФИКАЦИИ

API GL-4; Allison C4; Caterpillar TO-2; Ford FNHA-2-C-200, C201, M2CA-C, FORD M2C-41, 43, 48B,C, 53A,B, 77A, 86A,B,C, 92A, 142A, 143, 159A, IHC B-2 International Harvester; Flat Hesston AF-87; JCMAS НКР-041,-042; J.I Case/Case Int: MS-1204,6,7,9, JIC 143-145 International Farmall; John Deere J14A-C, JTD 303, J121A,J20A, J20B, J20C, J20D, CNH MAT 3510, 3525, 3526; Kubota UDT; Massey Ferguson M1135, M1138, M1141, M1143, M1145; Parker (Denison UTTO) HF-1, HF-2; Renk Dorumat 87.3.874A/B, Steiger HTF (SEMS 17001); Volvo WB101 (VCE97303); White Q-1826; Sauer Sundstrand/Danfoss, Sperry Vickers/Eaton I-280-S



ROSNEFT GIDROTEC HVLP

ВСЕСЕЗОННОЕ ГИДРАВЛИЧЕСКОЕ МАСЛО



Ж/д и автоналив 1000 л 216 л 20 л

Rosneft Hidrotec HVLP — все-сезонные гидравлические масла с высоким уровнем эксплуатационных свойств. Изготавливаются из высокоочищенных нефтяных базовых масел с многофункциональным пакетом присадок, улучшающих антиокислительные, антикоррозионные, противоизносные, антипенные и вязкостные свойства.

ОБЛАСТЬ ПРИМЕНЕНИЯ

Гидравлические масла Rosneft Hidrotec HVLP предназначены для всепогодного применения в гидросистемах промышленного оборудования и подвижной техники отечественного и импортного производства, работающей при высоких механических и термических нагрузках.

ОСОБЕННОСТИ

- Эффективный модификатор вязкости придает маслу высокий индекс вязкости и отличную прокачиваемость при низких температурах.
- Стойкость к механической деструкции обеспечивает стабильность вязкостных свойств во всем диапазоне рабочих температур в течение всего срока службы масла.
- Превосходная окислительная стабильность благодаря уменьшению отложений увеличивает срок службы масла и фильтров, сокращая затраты на обслуживание.
- Активный антикоррозионный компонент пакета присадок эффективно предотвращает коррозию при попадании воды в систему.
- Отличные антипенные свойства уменьшают риск попадания воздуха в рабочую зону, поддерживают стабильность защитной масляной пленки в узлах трения.

	15	22	32	46
Кинематическая вязкость при 40 °С, мм ² /с	15,9	22,5	29,5	42,8
Индекс вязкости	160	185	175	165
Цвет на колориметре ЦНТ, ед.	0,5	1,0	1,0	1,0
Кислотное число, мг КОН/г	0,6	0,7	0,7	0,6
Склонность к пенообразованию: при 24 °С	0	0	0	10
при 94 °С	10	20	20	10
при 24 °С после испытания при 94 °С	0	0	0	0
Температура вспышки в открытом тигле, °С	165	175	180	200
Температура застывания, °С	-65	-55	-54	-45
Плотность при 15 °С, кг/м ³	863	864	872	875



СПЕЦИФИКАЦИИ

DIN 51524-3 (HVLП); Bosch Rexroth 90245 (ISO VG 46); COMMETO; Danfoss; Eaton 35VQ25; Honghua Group; KraussMaffei ISO VG 46; Metso; Parker-Denison HF-0, HF-1, HF-2; Sulzer Fives P-68, P-70; Sandvik; РУПП «БелАЗ»; ООО «ИВЕКО-АМТ»; ООО «Завод Дорожных Машин»; ОАО «Стройдормаш»; ОАО «Пневмостроймашина»; ОАО «Кировский завод»

ROSNEFT GIDROTEC OE HVLP

ВСЕСЕЗОННОЕ ГИДРАВЛИЧЕСКОЕ МАСЛО



Ж/д и автоналив 1000 л 216 л 20 л

ОБЛАСТЬ ПРИМЕНЕНИЯ

Гидравлические масла Rosneft Hidrotec OE HVLP специально предназначены для всепогодного применения в качестве рабочих жидкостей в гидросистемах строительной, дорожной, лесозаготовительной техники и в других машинах и агрегатах с высокой степенью износа, эксплуатируемых на открытом воздухе.

ОСОБЕННОСТИ

- Кондиционер уплотнений повышает эластичность резинотехнических изделий и вызывает их разбухание до нормативных значений, тем самым снижая зазоры и позволяя минимизировать утечки.
- Флуоресцентный индикатор способствует быстрому обнаружению утечек при помощи ультрафиолетовой лампы, а также является защитой от контрафактной продукции.
- Повышенный нижний предел кинематической вязкости (относительно диапазона по ГОСТу 33), что обеспечивает стабильное давление в гидросистеме.
- Возможность всепогодного применения для различных видов циркуляционных систем промышленного оборудования отечественных и иностранных производителей.

	15	22	32	46
Кинематическая вязкость при 40 °С, мм ² /с	16,1	23,2	33,2	44,5
Индекс вязкости	150	170	170	160
Цвет на колориметре ЦНТ, ед.	1,5	1,5	1,5	1,5
Кислотное число, мг КОН/г	0,5	0,8	0,7	0,8
Зольность, %	0,11	0,14	0,13	0,15
Склонность к пенообразованию: при 24 °С	20	10	10	10
при 94 °С	10	20	20	10
при 24 °С после испытания при 94 °С	0	0	0	10
Температура вспышки в открытом тигле, °С	160	172	185	200
Температура застывания, °С	-64	-51	-52	-48
Плотность при 15 °С, кг/м ³	863	864	863	876



Rosneft Hidrotec OE HVLP — гидравлические масла, изготовленные из смеси высокоочищенных минеральных масел с композицией присадок, обеспечивающих высокие эксплуатационные свойства. Содержат флуоресцентный индикатор утечек и кондиционер уплотнений.



СПЕЦИФИКАЦИИ

DIN 51524-3 (HVLП); ISO 11158 (HV); ASTM D6158 HV; Sulzer



ROSNEFT GIDROTEC WR HVL 22

ВСЕСЕЗОННОЕ ГИДРАВЛИЧЕСКОЕ МАСЛО



216 л 20 л

Rosneft Hidrotec WR HVL 22 — гидравлические масла с высоким уровнем эксплуатационных свойств. Изготавливаются из смеси высокоочищенных минеральных базовых масел с композицией присадок, обеспечивающих высокие противоизносные, антиокислительные, антикоррозионные, антипенные, деэмульгирующие и вязкостные эксплуатационные свойства.

ОБЛАСТЬ ПРИМЕНЕНИЯ

Гидравлические масла Rosneft Hidrotec WR HVL 22 предназначены для всепогодного применения в гидросистемах строительной, дорожной, лесозаготовительной, подъемно-транспортной техники и в других машинах и агрегатах, эксплуатируемых на открытом воздухе в условиях повышенного обводнения.

ОСОБЕННОСТИ

- Поддерживают чистоту гидросистемы, увеличивая срок службы масла и фильтров.
- Деэмульгирующие свойства позволяют эффективно отделять воду в гидравлической системе и применять масло даже в условиях повышенного обводнения.
- Активный антикоррозионный компонент эффективно предотвращает коррозию при попадании воды в систему.
- Сочетание модификатора вязкости и маловязкой базовой основы позволяет быстро запускать гидросистему без дополнительного подогрева, что сокращает износ узлов трения при работе на холодном масле.
- Отличные антипенные свойства уменьшают риск попадания воздуха в рабочую часть системы, поддерживают стабильность защитной масляной пленки в узлах трения.

	15	22	32	46
Кинематическая вязкость при 40 °С, мм ² /с	14,8	23,1	33,8	44,9
Индекс вязкости	150	150	160	155
Цвет на колориметре ЦНТ, ед.	0,5	0,5	0,5	1,0
Кислотное число, мг КОН/г	0,50	0,60	0,70	0,55
Зольность, %	0,10	0,10	0,13	0,10
Деэмульгирующие свойства: время расслоения эмульсии при 54 °С, мин.	5	5	10	10
Температура вспышки в открытом тигле, °С	150	178	175	210
Температура застывания, °С	-65	-50	-55	-50
Плотность при 15 °С, кг/м ³	863	865	873	870



СПЕЦИФИКАЦИИ

DIN 51524-3 (HVL 22); KraussMaffei (ISO VG 46); ОАО «Кировский завод»;

ROSNEFT GIDROTEC ZF HVL 22

ВСЕСЕЗОННОЕ ГИДРАВЛИЧЕСКОЕ МАСЛО



216 л 20 л



СОДЕРЖИТ БЕСЦИНКОВЫЙ ПАКЕТ ПРОТИВОИЗНОСНЫХ ПРИСАДОК

ОБЛАСТЬ ПРИМЕНЕНИЯ

Гидравлические масла Rosneft Hidrotec ZF HVL 22 предназначены для всепогодного применения в гидросистемах строительной, дорожной, лесозаготовительной, подъемно-транспортной техники, а также в других машинах и агрегатах, эксплуатируемых в широком диапазоне температур.

ОСОБЕННОСТИ

- Позволяют быстро запускать гидросистему без дополнительного подогрева, сокращая износ узлов трения при работе на холодном масле.
- Предназначены для работы в гидросистемах современной мобильной техники, имеющей элементы из меди и серебра.
- Благодаря отсутствию металлсодержащих соединений масла не образуют отложений в гидросистеме, что предотвращает залипание клапанов, снижает степень окисления и неконтролируемый рост вязкости масел, вызываемый растворением отложений.
- Улучшенное воздухоотделение снижает возможность кавитации при работе быстроходных гидронасосов, распределительных и управляющих клапанов, обеспечивает стабильность давления масла.
- Не загрязняют окружающую среду тяжелыми металлами и цинком.

	15	22	32	46
Кинематическая вязкость при 40 °С, мм ² /с	15,9	22,6	32,4	45,0
Индекс вязкости	150	150	160	155
Цвет на колориметре ЦНТ, ед.	0,5	1,0	1,0	0,5
Кислотное число, мг КОН/г	0,25	0,60	0,65	0,70
Зольность, %	0,02	0,05	0,05	0,03
Склонность к пенообразованию: при 24 °С	10	0	0	0
при 94 °С	20	20	10	10
при 24 °С после испытания при 94 °С	0	0	0	0
Температура вспышки в открытом тигле, °С	160	170	180	200
Температура застывания, °С	-65	-50	-55	-45
Плотность при 15 °С, кг/м ³	862	867	872	875



Rosneft Hidrotec ZF HVL 22 — всепогодные бесцинковые гидравлические масла с высоким уровнем эксплуатационных свойств. Изготавливаются из высокоочищенных минеральных масел и беззольного пакета присадок. Обеспечивают высокие антиокислительные, антикоррозионные и противоизносные свойства.



СПЕЦИФИКАЦИИ

DIN 51524-3 (HVL 22); Sulzer; ОАО «Кировский завод»



ROSNEFT GIDROTEC LT

ВСЕСЕЗОННАЯ ГИДРАВЛИЧЕСКАЯ ЖИДКОСТЬ



Ж/д и автоналив 1000 л 216 л 20 л

Rosneft Hidrotec LT — все-сезонная гидравлическая жидкость для использования в гидравлических системах мобильной техники с низкотемпературным пуском и последующим повышением температуры, которые эксплуатируются в условиях Крайнего Севера или на территориях, где температура окружающей среды при пуске может быть ниже $-40\text{ }^{\circ}\text{C}$.

ОБЛАСТЬ ПРИМЕНЕНИЯ

Гидравлическая жидкость Rosneft Hidrotec LT предназначена для использования в гидросистемах дорожной, внедорожной, лесозаготовительной, карьерной, строительной, грузоподъемной и пр. техники в условиях холодного климата.

ОСОБЕННОСТИ

- Производится из высокоиндексных синтетических и минеральных базовых масел глубокой очистки и пакета присадок последнего поколения, что позволяет использовать жидкость в широком температурном диапазоне круглый год.
- Отличные низкотемпературные свойства позволяют запускать гидросистемы без предварительного подогрева, что значительно сокращает время пуска и износ узлов трения.
- Высокий уровень устойчивости Rosneft Hidrotec LT к механической деформации гарантирует стабильность вязкости и длительный срок службы.

GIDROTEC LT

Кинематическая вязкость при $40\text{ }^{\circ}\text{C}$, $\text{мм}^2/\text{с}$	30,7
Индекс вязкости	340
Кислотное число, мг КОН/г	0,62
Склонность к пенообразованию: при $24\text{ }^{\circ}\text{C}$	0
при $94\text{ }^{\circ}\text{C}$	150
при $24\text{ }^{\circ}\text{C}$ после испытания при $94\text{ }^{\circ}\text{C}$	0
Температура вспышки в открытом тигле, $^{\circ}\text{C}$	110
Температура застывания, $^{\circ}\text{C}$	-65
Плотность при $15\text{ }^{\circ}\text{C}$, $\text{кг}/\text{м}^3$	873



СПЕЦИФИКАЦИИ
DIN 51524-3 (HVL P); HoughHua Group

ROSNEFT PLASTEX LITHIUM EP

МНОГОЦЕЛЕВАЯ ЛИТИЕВАЯ СМАЗКА



20 л 400 мл

 ВОДОСТОЙКАЯ
СМАЗКА

ОБЛАСТЬ ПРИМЕНЕНИЯ

Консистентные смазки Rosneft Plastex Lithium EP применяются для защиты узлов трения промышленных механизмов и транспортных средств, работающих в условиях высоких нагрузок.

ОСОБЕННОСТИ

- Высокие эксплуатационные показатели в различных областях применения и широком диапазоне температур от -30 до $120\text{ }^{\circ}\text{C}$ с кратковременным повышением до $150\text{ }^{\circ}\text{C}$.
- Эффективные противозадирные присадки обеспечивают надежную защиту смазываемых деталей, предотвращая развитие всех видов износа даже в условиях сверхвысоких нагрузок.
- Превосходная устойчивость к окислению, коррозии, разрушительному воздействию воды.

	00	0	1	2	3
Кинематическая вязкость базового масла при $40\text{ }^{\circ}\text{C}$, $\text{мм}^2/\text{с}$	150	150	150	150	150
Температура каплепадения, $^{\circ}\text{C}$	185	185	185	185	185
Пенетрация при $25\text{ }^{\circ}\text{C}$ с перемешиванием, 0,1 мм	400–430	355–385	310–340	265–295	220–250
Коллоидная стабильность, %, выделение масла	45	35	25	15	12
Трибологические характеристики при $20\pm 5\text{ }^{\circ}\text{C}$ на ЧШМ: нагрузка сваривания P_s , Н, не менее	2500	2500	2500	2500	2450
диаметр пятна износа (Ди), мм, не более	0,5	0,5	0,5	0,5	0,5



Rosneft Plastex Lithium EP — многофункциональные литиевые смазки с композицией противозадирных, противоизносных, антиокислительных и антикоррозионных присадок.



СПЕЦИФИКАЦИИ
DIN 51825: KP (00, 0, 1, 2, 3) K-30

ОБЛАСТЬ ПРИМЕНЕНИЯ

ROSNEFT REVOLUX D6 PLUS
 ROSNEFT REVOLUX D6
 ROSNEFT REVOLUX D4 PLUS
 ROSNEFT REVOLUX D4



ROSNEFT REVOLUX D5



ROSNEFT REVOLUX D3
 ROSNEFT REVOLUX D3 LL
 ROSNEFT DIESEL 3



ROSNEFT REVOLUX D2 PLUS
 ROSNEFT REVOLUX D2
 ROSNEFT DIESEL 2



ROSNEFT REVOLUX D1
 ROSNEFT DIESEL 1
 ROSNEFT DIESEL MOTOR

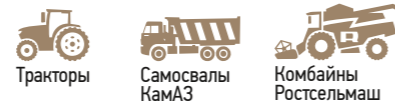

ROSNEFT REVOLUX GEO PLUS
 ROSNEFT REVOLUX GEO
 ROSNEFT REVOLUX GEO CS

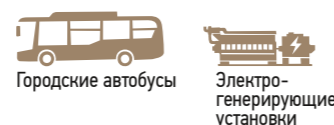

ROSNEFT KINETIC ATF III SYNT
 ROSNEFT KINETIC ATF III
 ROSNEFT KINETIC ATF IID

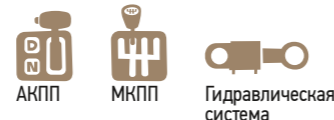

ROSNEFT KINETIC UN
 ROSNEFT KINETIC MT



ROSNEFT HYPOID



ROSNEFT KINETIC CATRAN
 ROSNEFT KINETIC UTTO



ROSNEFT GIDROTEC HVLP
 ROSNEFT GIDROTEC OE HVLP
 ROSNEFT GIDROTEC WR HVLP
 ROSNEFT GIDROTEC ZF HVLP
 ROSNEFT GIDROTEC LT

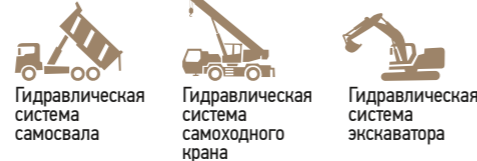

ROSNEFT PLASTEX LITHIUM EP

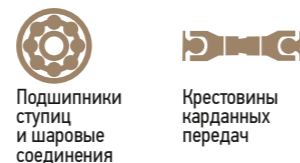

КАРТА СМАЗКИ



МОСТЫ
 ROSNEFT KINETIC HYPOID
 ROSNEFT KINETIC UN



ГИДРАВЛИЧЕСКАЯ СИСТЕМА
 ROSNEFT GIDROTEC

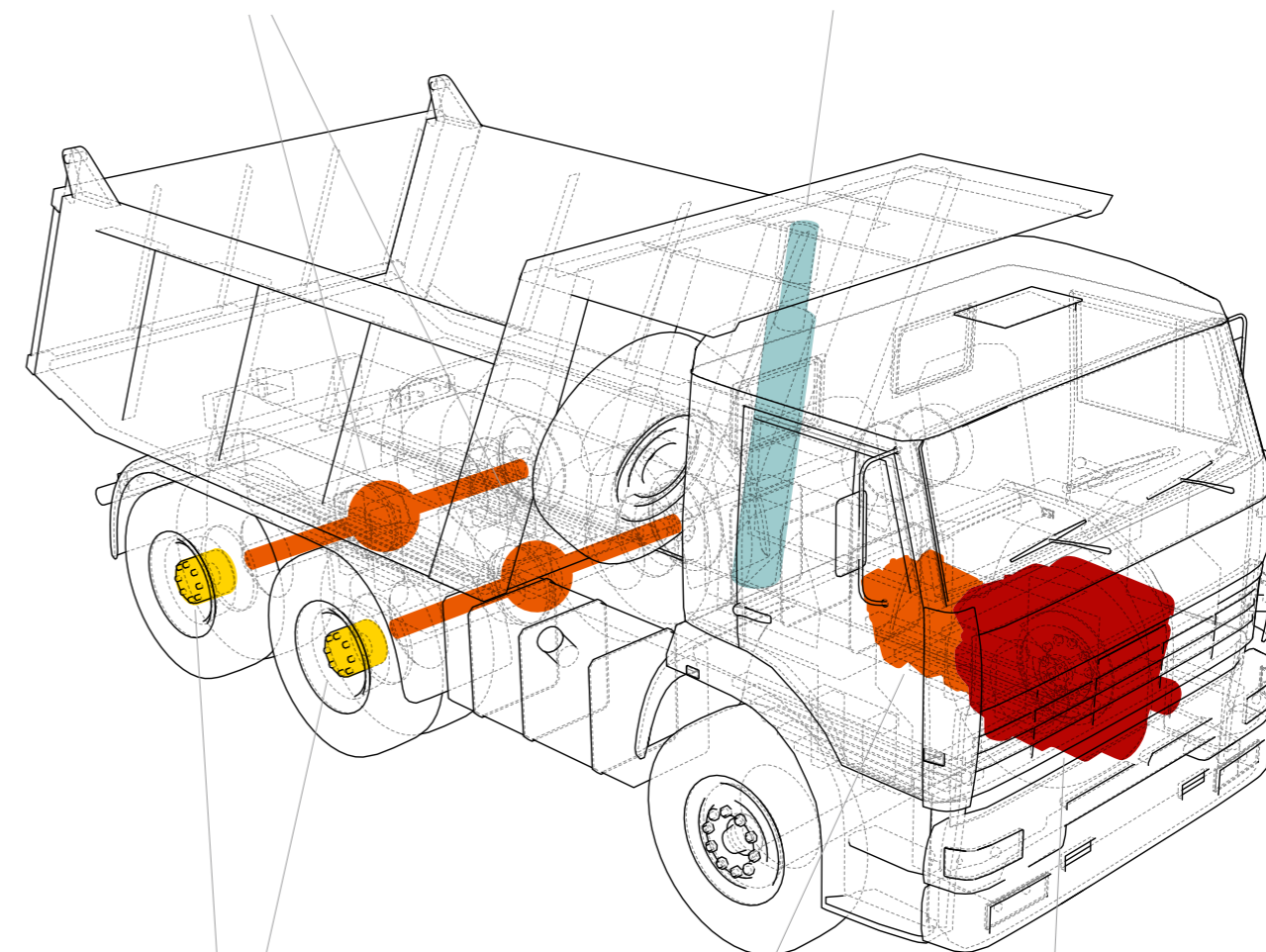

СТУПИЧНЫЕ ПОДШИПНИКИ
 ROSNEFT PLASTEX



КОРОБКА ПЕРЕДАЧ
 ROSNEFT KINETIC MT
 ROSNEFT KINETIC UN
 ROSNEFT KINETIC ATF



ДВИГАТЕЛЬ
 ROSNEFT REVOLUX
 ROSNEFT DIESEL



РОСНЕФТЬ
СМАЗОЧНЫЕ МАТЕРИАЛЫ

8 800 200 10 70
rosneft-lubricants.ru